

Stručný návod k obsluze

# ESTETICA E70 Vision / E80 Vision

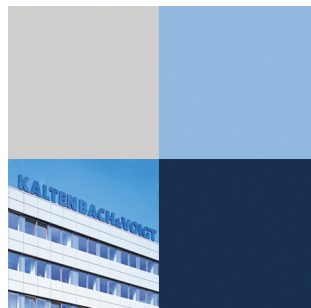

KaVo. Dental Excellence.

**Prodej:**

KaVo

Bismarckring 39

D-88400 Biberach, Německo

Tel. +49 7351 56-0

Fax +49 7351 56-1488

**Výrobce:**

Kaltenbach & Voigt GmbH

Bismarckring 39

D-88400 Biberach, Německo

[www.kavo.com](http://www.kavo.com)



**Obsah**

<b>1</b>	<b>Ovládací prvky</b> .....	<b>4</b>
1.1	Strana lékaře – T-stůl, Cart.....	4
1.2	Strana lékaře – S-stůl.....	5
1.3	Strana asistentky.....	6
1.4	Skupiny tlačítek.....	7
1.5	Nožní spouštěč.....	9
<b>2</b>	<b>Pohyb křesla pro pacienty</b> .....	<b>10</b>
2.1	Nastavení funkční úrovně.....	10
2.2	Ruční nastavení polohy křesla pro pacienty.....	10
2.3	Nastavení polohy křesla pro pacienty pomocí nožního spouštěče.....	11
2.4	Automatické nastavení polohy křesla pro pacienty.....	11
2.5	Ruční nastavení polohy opěrky hlavy s motorickým pohonem.....	13
<b>3</b>	<b>Pohyb částí pro pacienta</b> .....	<b>14</b>
<b>4</b>	<b>Ovládání dotykové obrazovky</b> .....	<b>15</b>
4.1	Výběr lékaře.....	16
4.2	Stavové hlášení.....	16
4.3	Nastavení/obsluha zubařských nástrojů.....	17
4.4	Použití časovače.....	19
4.5	Nabídka CONEXIO.....	20
4.6	Nabídka Nastavení.....	23
4.7	Ovládání dentálního světla KaVoLUX 540 LED (volitelné příslušenství).....	23
<b>5</b>	<b>Obsluha zubařských nástrojů nožním spouštěčem</b> .....	<b>27</b>
5.1	Ovládání nabídky "CONEXIO" pomocí nožního spouštěče.....	28
<b>6</b>	<b>Hygiena</b> .....	<b>29</b>
6.1	Nabídka Čištění.....	30
6.2	Příprava programů čištění.....	30
6.3	Přerušování automatických programů čištění.....	33
6.4	Program čištění "Po ošetření".....	33
6.5	Programy čištění "Ranní" a "Večerní".....	34
6.6	Program čištění "Týdenní".....	34
6.7	Intenzivní dezinfekce během dlouhé doby odstávek.....	35
6.8	Ruční vnitřní čištění hadic odsávání.....	36
6.9	Výměna láhve na gelový přípravek DEKASEPTOL Gel.....	37
6.10	Výměna nádoby na Oxygenal 6.....	39
6.11	Kontrola koncentrace přípravku OXYGENAL 6.....	40
<b>7</b>	<b>Nabíjení bezdrátového nožního spouštěče</b> .....	<b>42</b>
<b>8</b>	<b>Výstražná hlášení</b> .....	<b>44</b>
8.1	Bezpečnostní vypnutí.....	44
8.2	Odstranění poruch.....	45
8.3	Další výstražná hlášení.....	47

## 1 Ovládací prvky

### POZOR

**Stručný návod k obsluze obsahuje výhradně základní funkce ovládní.**



Nenahrazuje návody k použití a k údržbě, které jsou náležitě k výrobku.

- ▶ Návody k použití a k údržbě obsahují veškeré informace a bezpečnostní pokyny nutné pro uživatele, které musí být respektovány, aby provoz výrobku probíhal v souladu s jeho určením a aby byl bezpečný!
- ▶ Uživatel se musí před každým použitím přístroje přesvědčit o funkční bezpečnosti a správném stavu přístroje.

### 1.1 Strana lékaře – T-stůl, Cart



Dotyková obrazovka E70 Vision / E80 Vision

- |                               |                   |
|-------------------------------|-------------------|
| ① Karta "Ošetření"            | ② Karta "Časovač" |
| ③ Karta "CONEXIO" (volitelně) | ④ Karta "Čištění" |
| ⑤ Karta "Nastavení"           |                   |

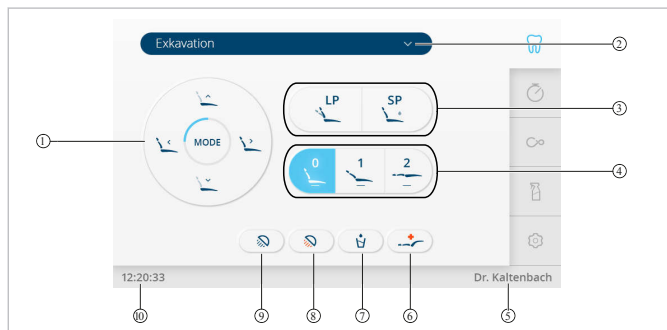

Karta "Ošetření"

- |   |  |
|---|--|
| ① Tlačítka přímého ovládní "Funkce křesla"          | ② Výběr způsobu ošetření               |
| ③ Tlačítka "Poslední poloha" a "Vylachovací poloha" | ④ Tlačítka "Automatické polohy"        |
| ⑤ Zobrazení "Uživatel"                              | ⑥ Tlačítko „Poloha při kolapsu“        |
| ⑦ Tlačítko „Plnění pohárku“                         | ⑧ Tlačítko „Tlumení dentálního světla“ |
| ⑨ Tlačítko "Dentální světlo"                        | ⑩ Indikace "Čas"                       |

## 1.2 Strana lékaře – S-stůl

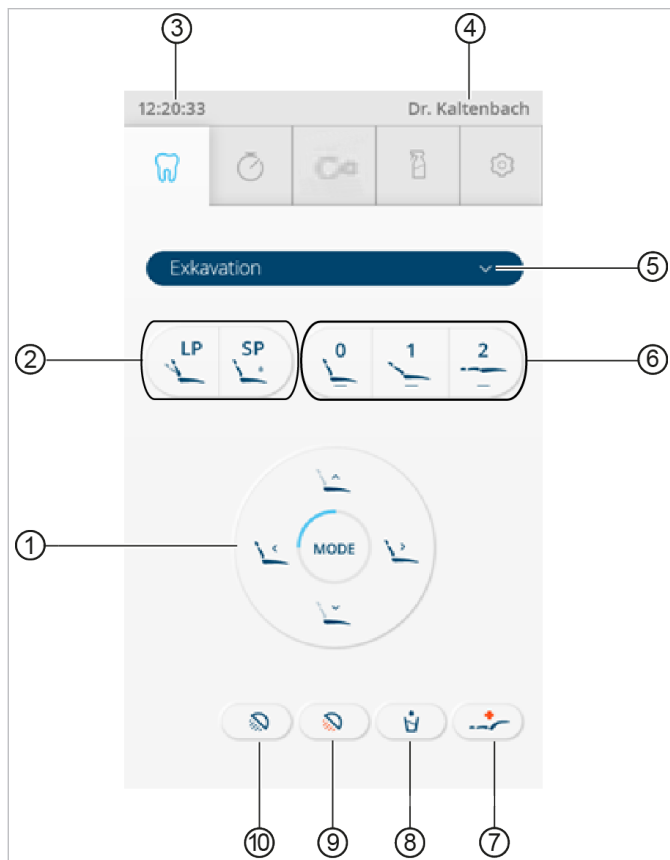

Karta "Ošetření"

- |   |  |
|---|--|
| ① Tlačítka přímého ovládání "Funkce křesla" | ② Tlačítka "Poslední poloha" a "Vyplachovací poloha" |
| ③ Indikace "Čas"                            | ④ Zobrazení "Uživatel"                               |
| ⑤ Výběr způsobu ošetření                    | ⑥ Tlačítka "Automatické polohy"                      |
| ⑦ Tlačítka „Poloha při kolapsu“             | ⑧ Tlačítka „Plnění pohárku“                          |
| ⑨ Tlačítka „Tlumení dentálního světla“      | ⑩ Tlačítka "Dentální světlo"                         |

### 1.3 Strana asistentky

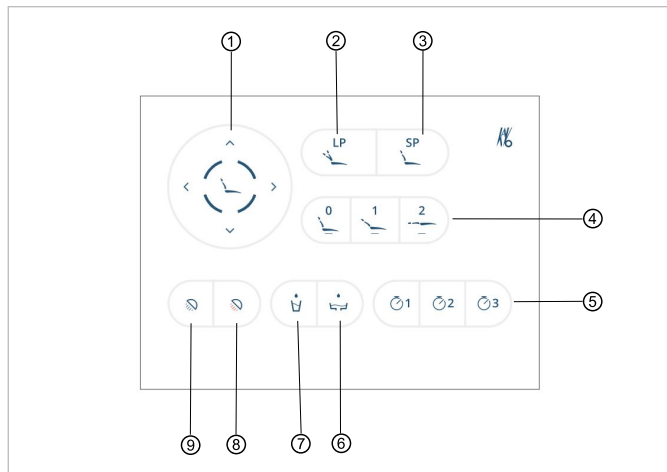







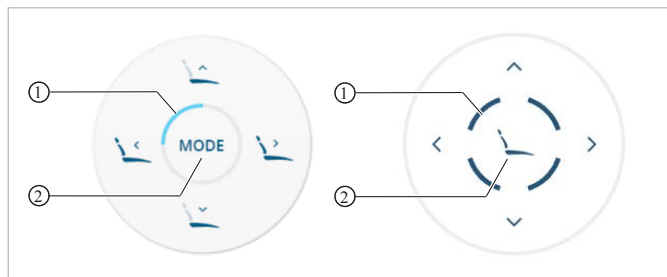



- |   |  |
|---|--|
| ① Tlačítka přímého ovládání "Funkce křesla" | ② Tlačítko "Poslední poloha"           |
| ③ Tlačítko "Vyplachovací poloha"            | ④ Tlačítka "Automatické polohy"        |
| ⑤ Tlačítka "Časovač"                        | ⑥ Tlačítko „Vyplachování plivátka“     |
| ⑦ Tlačítko „Plnění pohárku“                 | ⑧ Tlačítko „Tlumení dentálního světla“ |
| ⑨ Tlačítko "Dentální světlo"                |  |

## 1.4 Skupiny tlačítek

### Tlačítka přímého ovládání – funkce křesla





- ① Osvětlený segment k zobrazení funkční úrovně ② Tlačítka "Režim"





Tlačítko	Název
	Tlačítko „SP“ (vyplachovací poloha)
	Tlačítko „LP“ (poslední poloha)
	Tlačítko „AP 1“ (automatická poloha 1)
	Tlačítko „AP 0“ (automatická poloha 0)
	Tlačítko „AP 2“ (automatická poloha 2)
	Tlačítko „Poloha při kolapsu“
	Tlačítko „Křeslo nahoru“
	Tlačítko „Opěradlo nahoru“
	Tlačítko „Křeslo dolů“
	Tlačítko „Opěradlo dolů“

Tlačítko	Název
	Tlačítko "Režim"

### Tlačítka přímého ovládání – dentální světla (volitelná v kartě "Nastavení")

Tlačítko	Název	Ovládací prvek
	Tlačítko "Dentální světlo"	Strana lékaře a strana asistentky
	Tlačítko „Tlumení dentálního světla“	Strana lékaře a strana asistentky
	Tlačítko "Režim laseru"	jen strana lékaře

### Tlačítka přímého ovládání (volitelná v kartě "Nastavení")

Tlačítko	Název	Ovládací prvek
	Tlačítko „Plnění pohárku“	Strana lékaře a strana asistentky
	Tlačítko „Vyplachování plivátka“	Strana lékaře a strana asistentky
	Tlačítko „Zvonek“	jen strana lékaře
	Tlačítko "Prohlížeč rentgenových snímků"	jen strana lékaře

Aktivní tlačítka jsou podložena modře.



## 1.5 Nožní spouštěč

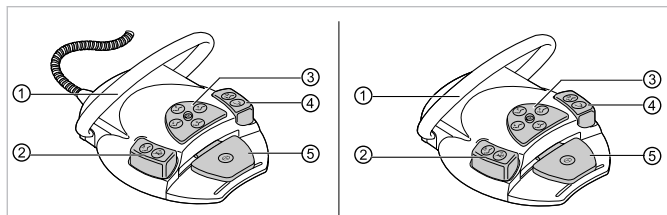

Noční spouštěč a rádiový nožní spouštěč s kabelovým připojením

- |  |  |
|--|--|
| ① Obloukový spínač                                     | ② Nožní tlačítko „LP/předvolba sprej“  |
| ③ Křížové tlačítko „poloha křesla/směr otáčení motoru“ | ④ Nožní tlačítko „SP/ofukovací vzduch“ |
| ⑤ Nožní pedál „předvolba úrovně/nástroje“              |  |

### Křížové tlačítko "Poloha křesla"

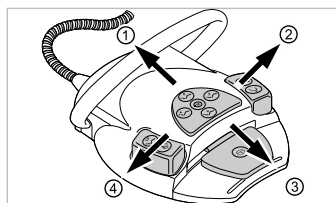

- |                 |                   |
|-----------------|-------------------|
| ① Křeslo nahoru | ② Opěradlo nahoru |
| ③ Křeslo dolů   | ④ Opěradlo dolů   |

## 2 Pohyb křesla pro pacienty

### 2.1 Nastavení funkční úrovně

Tlačítka uspořádaná do kříže jsou obsazena až čtyřmi funkcemi. Při nastavení polohy křesla vždy dbejte na aktivní funkční úroveň tlačítek uspořádaných do kříže. Aktivní funkční úroveň se zobrazuje pomocí osvětlených kvadrantů.

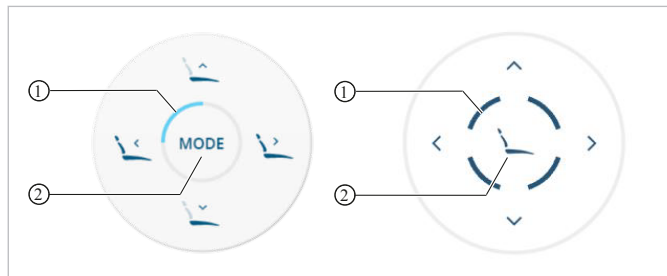

- ① Osvětlený segment k zobrazení funkční úrovně ② Tlačítko "Režim"

► Pro přepínání mezi funkčními úrovněmi stiskněte tlačítko „Režim“.

Funkční úroveň	Tlačítko Strana lékaře	Tlačítko Strana asistentky	Aktivní kvadrant	Funkce
1			4. kvadrant	Nastavení výšky křesla a polohy opěradla
2			1. kvadrant	Nastavte výšku sedadla a vodorovnou polohu křesla (pouze E80 Vision)
3			2. kvadrant	Nastavte motorické opěrky hlavy
4			3. kvadrant	Polohu křesla nastavte s redukovanou rychlostí pohonu

### 2.2 Ruční nastavení polohy křesla pro pacienty









#### Nastavení výšky křesla a polohy opěradla

##### Předpoklad

Funkční úroveň 1 je aktivní. 4. kvadrant svítí.

Jestliže požadovaná funkční úroveň není aktivní, stiskněte tlačítko „Režim“.

Viz také: Nastavení funkční úrovně

Tlačítko strany lékaře	Tlačítko strany asistentky	Funkce
		Křeslo jede směrem nahoru.
		Křeslo jede směrem dolů.
		Opěradlo zad jede směrem nahoru.
		Opěradlo zad jede směrem dolů.

### Nastavte výšku sedadla a vodorovnou polohu křesla (pouze E80 Vision)









Při ošetření malých osob a dětí nebo při optimalizaci polohy opěrky bederní páteře lze sedadlo zvednout výš nebo spustit níž.

#### Předpoklad

Funkční úroveň 2 je aktivní. 1. kvadrant svítí.

Jestliže požadovaná funkční úroveň není aktivní, stiskněte tlačítko „Režim“ (případně i několikrát).

Viz také: Nastavení funkční úrovně



Tlačítko strany lékaře	Tlačítko strany asistentky	Funkce
		Sedadlo jede směrem nahoru.
		Sedadlo jede směrem dolů.
		Křeslo jede vodorovně dozadu.
		Křeslo jede vodorovně dopředu.





### 2.3 Nastavení polohy křesla pro pacienty pomocí nožního spouštěče

Viz také:

 1.5 Nožní spouštěč, Strana 9

### 2.4 Automatické nastavení polohy křesla pro pacienty

Tlačítko	Funkce
	Systém najíždí do vyplachovací polohy.
	Systém najíždí do poslední polohy před stisknutím SP.

Tlačítko	Funkce
	System najíždí do automatické polohy 0.
	System najíždí do automatické polohy 1.
	System najíždí do automatické polohy 2.
	System najíždí do polohy při kolapsu.

- ▶ Požadované tlačítko stiskněte krátce.
- ⇒ Křeslo najede automaticky do uložené polohy.
- ⇒ Po dosažení uložené polohy se tlačítko aktivuje.
- ▶ Křeslo nastavte do požadované polohy.
- ▶ Chcete-li uložit požadovanou polohu křesla, stiskněte tlačítko „AP 0“, „AP 1“, „AP 2“, „SP“ nebo „Poloha při kolapsu“, až se zobrazí následující okno.

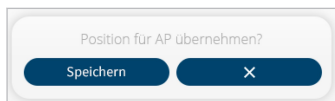

- ▶ Klepnutím na "Uložit" uložíte polohu křesla; klepnutím na "x" proces přerušíte.

## 2.5 Ruční nastavení polohy opěrky hlavy s motorickým pohonem

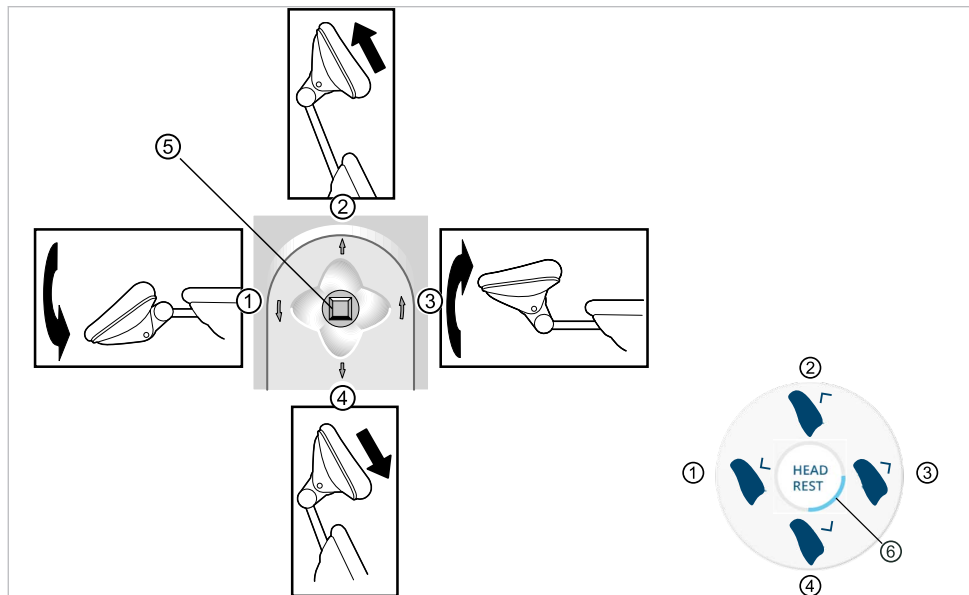

Č. pol.	Nastavení	Joystick	Ovládací prvek
①	Opěrku hlavy nastavit dozadu	Joystick zatlačte požadovaným směrem.	Předpoklad: svítí 2. kvadrant ⑥ (úroveň funkce 3). Tlačítko stiskněte požadovaným směrem.
②	Dlouhá výsuvná část opěrky hlavy		
③	Opěrku hlavy nastavit dopředu		
④	Krátká výsuvná část opěrky hlavy		
⑤	Speciální funkce 1 pro osoby s malým vzrůstem a kulatými zády: kompenzace je vypnutá.	Stiskněte joystick.	Všechny LED kontrolky AP blikají.
	Zpět do standardního výchozího postavení	Stiskněte joystick.	
⑥	Speciální funkce 2 pro děti: nastaví se souvislá rovná plocha.	Joystick stiskněte dlouze nebo dvakrát za sebou.	Běžící světlo pomocí všech LED kontrolky AP.
	Zpět do standardního výchozího postavení	Joystick stiskněte a opěrku hlavy zaklopte zpět ručně.	

### 3 Pohyb části pro pacienta

#### POZOR



**Levá područka může při pohybu křesla kolidovat s ručně nastavenou částí pro pacienta.**

Nebezpečí poranění.

- ▶ Před každým přenastavením křesla (automaticky či ručně) otočte ručně nastavenou část pro pacienta do klidové polohy.



#### Upozornění

Při vypnutém přístroji nesmí být do plivátka nalita žádná tekutina. Přetečením kapaliny do vnitřku přístroje mohou vzniknout mechanické a elektrické škody.

Části pro pacienta lze otáčet pomocí motorku (doplňkové vybavení) a ručně. Rozsah otáčení činí 225°.

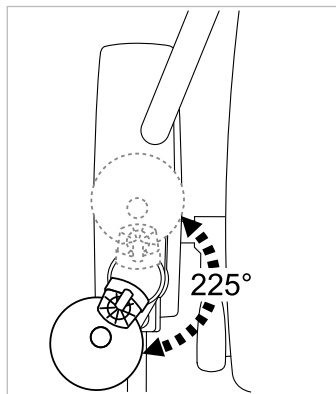

#### Nastavení části pro pacienta pomocí motoru (E80 Vision sériově, E70 Vision volitelně)

Při ukládání automatických poloh "AP 0", "AP 1", "AP 2" nebo polohy při vyplachování „SP“ křesla pacienta se rovněž uloží poloha části pacienta.

**Viz také:**

- 📖 2.4 Automatické nastavení polohy křesla pro pacienty, Strana 11



## 4 Ovládání dotykové obrazovky

Ovládání dotykové obrazovky je velmi jednoduché a probíhá vždy podle stejného schématu.

Dotyková obrazovka je rozčleněna do pěti nabídek (karty):



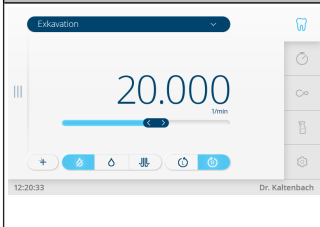
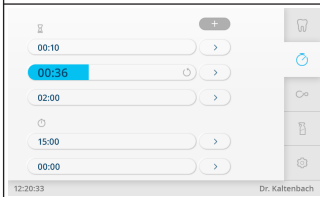

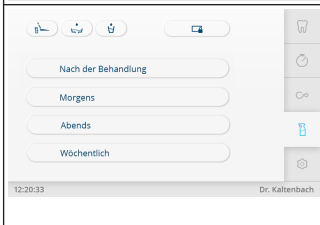

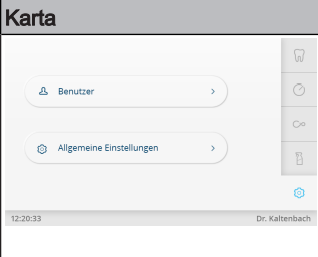



- Nabídka Ošetření
- Nabídka Časovač
- Nabídka CONEXIO
- Nabídka Čištění
- Nabídka Nastavení

► Chcete-li zobrazit příslušnou nabídku, klepněte na odpovídající kartu.

Karta	Nabídka	Popis
	Ošetření	<ul style="list-style-type: none"> <li>• Výběr způsobu ošetření</li> <li>• Otáčky / výkon</li> <li>• případně směr otáčení motoru</li> <li>▪ Stav chlazení</li> </ul>
	Časovač	<ul style="list-style-type: none"> <li>• Vyvolání časovače</li> <li>▪ Nastavení časovače</li> </ul>
	CONEXIO (volitelně)	Zpracování dat a komunikace se softwarem ordinace
	Čištění	<ul style="list-style-type: none"> <li>• Po ošetření</li> <li>• Ráno</li> <li>• Večer</li> <li>▪ Každý týden</li> </ul>

Karta	Nabídka	Popis
	Nastavení	<ul style="list-style-type: none"> <li>Uživatel</li> <li>Všeobecná nastavení</li> </ul>

## Navigace a ovládání

Symbol	Funkce	Popis
Tlačítko		Klepněte na tlačítko, tím se vyvolá funkce nebo lze provést nastavení.
	Výběrový seznam	Klikněte na tlačítko "Seznam" a vyberte možnost ze seznamu.
	Tlačítko "Zpět"	Chcete-li přejít o krok zpět nebo opustit nabídku, klepněte na tlačítko "zpět".
	Tlačítko "Upravit"	Chcete-li zpracovávat data, klepněte na tlačítko "Upravit".
	Tlačítko "Plus"	Chcete-li založit novou datovou větu, klepněte na tlačítko "Plus".
	Posuvný regulátor	Chcete-li hodnotu zvýšit nebo snížit, pohybuje posuvným regulátorem.
	Tlačítko "Zvýšit hodnotu"	Chcete-li zvýšit hodnotu, klepněte na tlačítko "Zvýšit hodnotu".
	Tlačítko "Snížit hodnotu"	Chcete-li snížit hodnotu, klepněte na tlačítko "Snížit hodnotu".
	Symbol "Uložit"	Chcete-li uložit změny, klepněte na tlačítko "Uložit".
	Tlačítko "Uložit"	Chcete-li uložit změny, klepněte na tlačítko "Uložit".
	Tlačítko "Přerušit"	Chcete-li postup přerušit bez uložení, klepněte na tlačítko "Přerušit".

### 4.1 Výběr lékaře

- ▶ Klepněte na jméno uživatele ve stavovém pruhu, až se zobrazí seznam založených uživatelů.
- ▶ Chcete-li vybrat jiného uživatele, klepněte na něj.
  - ⇒ Aktivní uživatel se zobrazuje ve stavovém pruhu.

### 4.2 Stavové hlášení

Jestliže bylo vygenerováno stavové hlášení, toto hlášení se zobrazí v příslušné kartě.



- ▶ Chcete-li zobrazit stavová hlášení, klepněte na šipku.

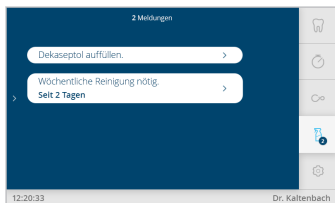

- ▶ Klepněte na stavové hlášení a proveďte požadavek.
- ⇒ Jakmile je chyba odstraněna, systém odstranění chyby automaticky rozpozná a stavové hlášení zmizí z displeje.

### 4.3 Nastavení/obsluha zubařských nástrojů

V nabídce "Ošetření" lze vybrat různé způsoby ošetření a zobrazit a nastavit hodnoty specifické podle zubařských nástrojů.







#### Nastavení specifická pro zubařské nástroje

Odebraný zubařský nástroj	Displej	Možnosti nastavení
Vzduchové zubařské nástroje		<ul style="list-style-type: none"> <li>• Výběr způsobu ošetření</li> <li>• Otáčky / výkon</li> <li>• Stav chlazení</li> </ul>
<ul style="list-style-type: none"> <li>• Mikromotor KL 703 LED</li> <li>• COMFORTdrive</li> </ul>		<ul style="list-style-type: none"> <li>• Výběr způsobu ošetření</li> <li>• Směr otáčení motoru</li> <li>• Otáčky</li> <li>• Stav chlazení</li> </ul>
PiezoLED		<ul style="list-style-type: none"> <li>• Výběr způsobu ošetření</li> <li>• Intenzita výkonu</li> <li>• Provozní režim (P1 / P2 / P3 / ENDO)</li> <li>• Stav chlazení</li> </ul>

Odebraný zubařský nástroj	Displej	Možnosti nastavení
Víceúčelový násadec		<ul style="list-style-type: none"> <li>Topení vzduch/voda</li> </ul>

## Navigace a ovládání

V nabídce "Ošetření" jsou k dispozici následující symboly k navigaci/obsluze:

Symbol	Funkce
	Chcete-li zapnout chlazení, klepněte na tlačítko "Stav chlazení s rozprašovanou vodou".
	Chlazení vypnete klepnutím na tlačítko "Žádné chlazení".
	Chcete-li nastavit ostříkovací vzduch, klepněte na tlačítko "Stav chlazení - ostříkovací vzduch".
	Chcete-li nastavit otáčení motoru doleva, klepněte na tlačítko "Otáčení motoru doleva".
	Chcete-li nastavit otáčení motoru doprava, klepněte na tlačítko "Otáčení motoru doprava".
P1	Chcete-li nastavit režim provozu P1, klepněte na tlačítko "P1".
P2	Chcete-li nastavit režim provozu P2, klepněte na tlačítko "P2".
P3	Chcete-li nastavit režim provozu P3, klepněte na tlačítko "P3".
ENDO	Chcete-li nastavit režim provozu ENDO, klepněte na tlačítko "ENDO".
	Chcete-li nastavit topení, klepněte na tlačítko "Topení vzduch/voda".
	Topení lze vypnout klepnutím na tlačítko "Topení vzduch/voda Vyp".

- ▼ ▶ Seznam způsobů ošetření se zobrazí po klepnutí na způsob ošetření.
- ▶ Ze seznamu si vyberte požadovaný způsob ošetření, zobrazí se odpovídající hodnoty.
- ✎ ▶ Chcete-li změnit hodnoty parametrů, klepněte na tlačítko "Upravit". Parametry, které lze upravit, jsou označeny čárkovanou čarou.
- Speichern ▶ Po nastavení každé hodnoty nebo po nastavení všech hodnot klepněte na tlačítko "Uložit"; tím se hodnoty uloží.

**Viz také:**

- 📄 Návod k použití E70 Vision / E80 Vision

**4.4 Použití časovače****Nastavení časovače (strana lékaře)**

- + ▶ Chcete-li založit nový časovač, klepněte na tlačítko "Plus".

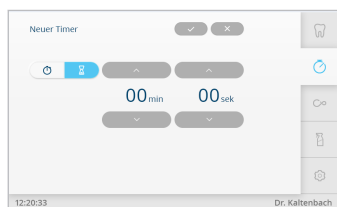

Náhled "Nové časovače"

Na výběr jsou dvě funkce časovače:

- Přesýpací hodiny (nastavený čas časovače se odpočítává)
  - Stopky (čas se stopuje)
- ▶ Čas časovače nastavíte klepnutím na tlačítka s šipkami.
  - ✓ ▶ Chcete-li uložit hodnotu, klepněte na tlačítko "Uložit".
  - ✗ ▶ Chcete-li postup přerušit, klepněte na tlačítko "Přerušit".
- ⇒ Zobrazí se nabídka „Časovač“.
- ▶ Chcete-li upravit již založený časovač, klepněte na > vedle časovače.

**Vyvolání časovače (strana lékaře)**

- ▶ Chcete-li zobrazit nabídku "Časovač", klepněte na kartu "Časovač".

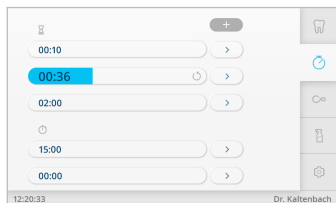

**Nabídka Časovač**

- ▶ Časovač se vyvolá klepnutím.
- ⇒ Jakmile časovač doběhne, zazní zvukový signál.
- ▶ Chcete-li časovač zastavit, klepněte na něj znovu.

**Vyvolání časovače (strana asistentky)**



- ▶ Pro spuštění času například na časovači 1 stiskněte tlačítko „Časovač 1“.
- ⇒ Spustí se čas na časovači. Po vypršení času zazní signální tón.

- ▶ Pro zastavení času na časovači znovu stiskněte výběrovou klávesu.

**4.5 Nabídka CONEXIO**





Nabídka "CONEXIO" umožňuje plný přístup ke všem klinicky relevantním údajům pacientů z jednotky pro ošetření.

**Předpoklad**

Systém CONEXIO musí být instalován v počítači pracoviště a musí být připojen k síti ordinace. Počítač musí být zapnutý a musí být prostřednictvím sítě (Ethernet) spojen s jednotkou pro ošetření.

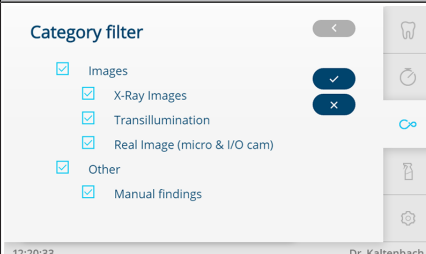

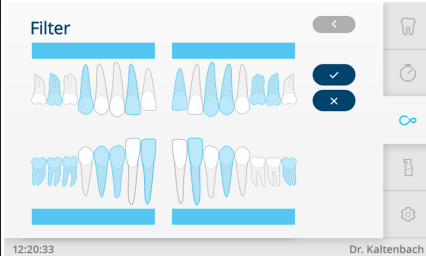

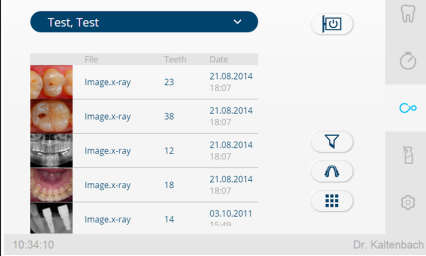

**Funkce**

Symbol	Znáromění	Funkce																		
	<table border="1" style="margin-top: 10px;"> <thead> <tr> <th>File</th> <th>Teeth</th> <th>Date</th> </tr> </thead> <tbody> <tr> <td></td> <td>Image.x-ray</td> <td>23 21.08.2014 18:07</td> </tr> <tr> <td></td> <td>Image.x-ray</td> <td>38 21.08.2014 18:07</td> </tr> <tr> <td></td> <td>Image.x-ray</td> <td>12 21.08.2014 18:07</td> </tr> <tr> <td></td> <td>Image.x-ray</td> <td>18 21.08.2014 18:07</td> </tr> <tr> <td></td> <td>Image.x-ray</td> <td>14 03.10.2011 18:46</td> </tr> </tbody> </table>	File	Teeth	Date		Image.x-ray	23 21.08.2014 18:07		Image.x-ray	38 21.08.2014 18:07		Image.x-ray	12 21.08.2014 18:07		Image.x-ray	18 21.08.2014 18:07		Image.x-ray	14 03.10.2011 18:46	<p>Zapnutí/vypnutí obrazovky jednotky pro ošetření ke komunikaci s pacientem</p>
File	Teeth	Date																		
	Image.x-ray	23 21.08.2014 18:07																		
	Image.x-ray	38 21.08.2014 18:07																		
	Image.x-ray	12 21.08.2014 18:07																		
	Image.x-ray	18 21.08.2014 18:07																		
	Image.x-ray	14 03.10.2011 18:46																		





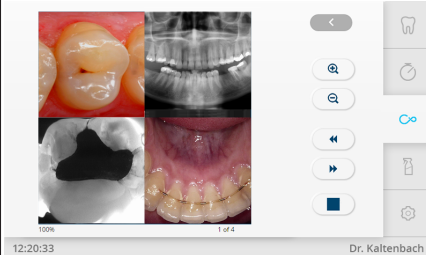

Symbol	Znázornění	Funkce
		Výběr typů snímků, které se mají zobrazovat (rentgenové snímky, intraorální kamera)
		Chcete-li snímky filtrovat podle zubů, klepněte na tlačítko "Tabulka zubů"
 		Přepínání mezi obrazovým a video režimem

## Znázornění

Symbol	Znázornění	Funkce
		Zobrazení snímků v seznamu
		Zobrazení snímků jako miniatur

Symbol	Znázornění	Funkce
		Zobrazení na celou obrazovku
		Zobrazení jednotlivých snímků
		Zobrazení dvou snímků
		Zobrazení čtyř snímků
		Zobrazení miniatur po šesti snímcích

## Navigace a ovládání

Symbol	Funkce
	Přejít do režimu prohlížení snímku
	Přejít zpět k přehledu snímků
	Potvrdit akci
	Přerušit akci
	Přejít k dalšímu nebo dříve zobrazenému snímku
	Náhled zvětšit nebo zmenšit

### Viz také:

-  Návod k použití E70 Vision / E80 Vision

## 4.6 Nabídka Nastavení

V nabídce "Nastavení" lze provádět změny v následujících oblastech:

- Uživatel
  - Všeobecná nastavení

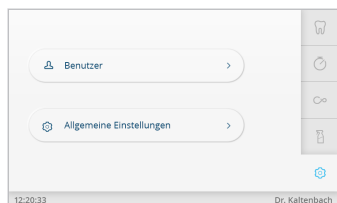

- ▶ Klepněte na tlačítko "Uživatel", zobrazí se uživatelská nastavení nebo je lze upravovat.
- ▶ Klepněte na tlačítko "Všeobecná nastavení", zobrazí se tato nastavení nebo je lze upravovat.

### Viz také:

- 📖 Návod k použití E70 Vision / E80 Vision

## 4.7 Ovládání dentálního světla KaVoLUX 540 LED (volitelné příslušenství)

Dentální světlo KaVoLUX 540 LED lze používat s následujícími režimy:

- Normální světlo: přednastaveno 5 500 stupňů Kelvina a intenzita 30 000 Lux odpovídá kvalitě denního světla
- Režim COMPOSave: Umožňuje delší dobu zpracování kompozitů díky filtrování modrých složek světla
- Tlumené světlo: cca 4 000 stupňů Kelvina; odpovídá světlu halogenového dentálního světla
- Laserový režim: Režim světla, který neovlivňuje negativně KaVo KEY Laser III, KEY Laser 3+ ani KaVo DIAGNOdent

## Rozsvícení resp. zhasnutí dentálního světla

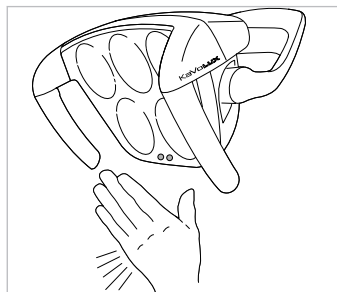

Senzor KaVoLUX 540 LED U / T



- ▶ Klepněte na tlačítko „Dentální světlo“.

### nebo

- ▶ Podržte krátce ruku před senzorem.
  - ⇒ Dentální světlo se rozsvítí "normálním světlem", tlačítko je aktivní (modré).



- ▶ Znovu klepněte na tlačítko „Dentální světlo“.

### nebo

- ▶ Podržte krátce ruku před senzorem.
  - ⇒ Dentální světlo zhasne, tlačítko není aktivní.

## Nastavení dentálního světla



- ▶ Dlouze stiskněte tlačítko "Dentální světlo".

- ⇒ Zobrazí se možnosti nastavení dentálního světla.



Nabídka Nastavení | Dentální světlo

## Nastavení jasu a barevné teploty

- ▶ Jas lze nastavit posuvným regulátorem "Jas" v 5 stupních.



- ▶ Barevnou teplotu nastavte posuvným regulátorem "Barev.tepl.".



## Nastavení jasu a způsobu tlumení

- ▶ Chcete-li přepínat mezi režimy COMPOsave a Dimm, klepněte na tlačítko "Režim tlumení".
  - ⇒ Aktivní režim je podložen modře.
  - ⇒ Při klepnutí na tlačítko "Tlumení dentálního světla" se provede aktivní režim.
  - ⇒ Režim COMPOsave poznáte podle žlutého světla.

## Nastavení jasu tlumení (režim COMPOsave)

- ▶ Režim jasu lze nastavit posuvným regulátorem v 5 stupních.



- ▶ Dvakrát klepněte na tlačítko "Zpět", tím se dostanete do "Všeobecných nastavení".

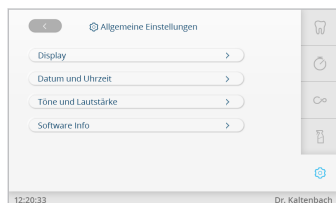



## Zapínání/vypínání režimu COMPOsave přes výchozí obrazovku Home nebo pomocí senzoru

### Předpoklad

Režim COMPOsave se aktivuje v nabídce Nastavení.



- ▶ Stiskněte tlačítko "Tlumení dentálního světla".

nebo

- ▶ Držte ruku 2 vteřiny před senzorem.
  - ⇒ Režim COMPOsave se zapne.
  - ⇒ Režim COMPOsave poznáte podle žlutého světla.



- ▶ Stiskněte tlačítko "Tlumení dentálního světla".

nebo

- ▶ Držte ruku 2 vteřiny před senzorem.
  - ⇒ Dentální světlo se zase přepne do režimu normální světlo.

## Zapnutí resp. vypnutí režimu laseru



- ▶ Klepněte na tlačítko „Laser“ (lze zvolit pomocí nastavení na výchozí obrazovce Home).
  - ⇒ Zapne se režim laseru.
  - ⇒ Aktivovaný režim laseru: světlo pro ošetření svítí 1 sekundu zeleně a poté se rozsvítí bíle.

nebo

- ▶ Držte ruku 3 vteřiny před senzorem.
  - ⇒ Zapne se režim laseru.
  - ⇒ Aktivovaný režim laseru: světlo se nejdříve rozsvítí v režimu COMPOsave, pak svítí 1 sekundu zeleným světlem a poté se rozsvítí bíle.

## Ovládání 3D kloubu

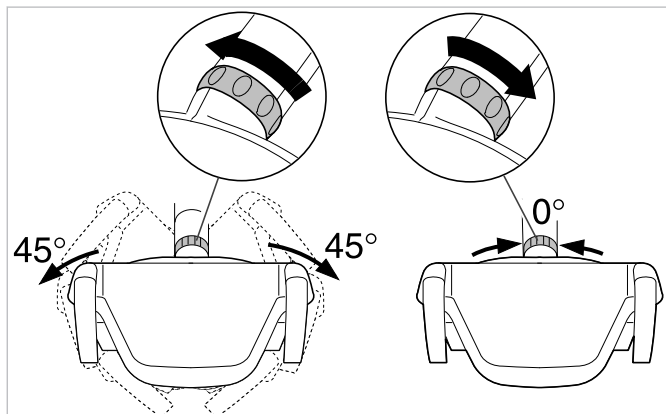

- ▶ Otočte přepínací kroužek doleva, až zacvakne.
  - ⇒ Dentálním světlem lze otáčet o 45° doleva nebo o 45° doprava.
- ▶ Otočte přepínací kroužek doprava, ten pak sám od sebe skočí zpět do výchozí pozice.
  - ⇒ Když dentální světlo natočíte do prostředka (nulová poloha), tak se automaticky ve střední poloze zacvakne.

## 5 Obsluha zubařských nástrojů nožním spouštěčem



- ▶ S odloženými nástroji stiskněte nožní pedál.
- ⇨ Způsob ošetření se při každém sešlápnutí nožního pedálu přepne dále.

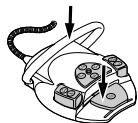

- ▶ Stiskněte a podržte nožní pedál a třimenový přepínač (s odloženými zubařskými nástroji).
- ⇨ Naprogramovat lze až šest uživatelů. To lze nastavit na kartě "Nastavení" v části "Uživatelé".

- ▶ Z odkladače sejměte nástroj (např. turbínku, motor, PiezoLED atd.).
- ⇨ Nástroj je aktivní.



- ▶ Stiskněte nožní pedál.
- ⇨ Sejmутý nástroj poběží s nastavenými otáčkami nebo intenzitou.



- ▶ Změňte otáčky nebo intenzitu pomocí nožního pedálu.

- ⇨ Levý doraz odpovídá minimálním otáčkám/intenzitě.
- ⇨ Pravý doraz odpovídá maximálním otáčkám/intenzitě.

### Předvolba otáčení motoru doleva

- ▶ Sejměte motor z odkladače.
- ⇨ Nástroj je aktivní.



- ▶ Posuňte křížový spínač nahoru.
- ⇨ Při každém sepnutí křížového spínače se přepne o směr otáčení do opačného směru: chod motoru doleva - chod motoru doprava.
- ⇨ Směr otáčení motoru se zobrazuje na straně lékaře.

### Nastavení světla nástroje

- ▶ Z odkladače sejměte zubařský nástroj (např. turbínku, motor).
- ⇨ Zubařský nástroj je aktivní.



- ▶ Stiskněte nožní tlačítko „Předvolba sprej“.
- ⇨ Stav chlazení se při každém sepnutí nožního tlačítka přepne dále: Žádné chlazení – Sprejový vzduch – sprej.

- ⇨ Stav chlazení se zobrazuje na straně lékaře, resp. na straně sestry.

- ▶ Z odkladače sejměte zubařský nástroj (např. turbínku, motor).
- ⇨ Zubařský nástroj je aktivní.



- ▶ Sešlápněte nožní tlačítko „Ofukovací vzduch“.
- ⇨ Dokud je nožní tlačítko stisknutí, vystupuje ofukovací vzduch z odebraného nástroje (ne u PiezoLED).



- ▶ Křížový přepínač posuňte směrem doprava. (Funkce bodového světla)
- ⇨ Rozsviňte studené světlo (také v případech, kdy je předvoleno Studené světlo: "vypnuto").

## 5.1 Ovládání nabídky "CONEXIO" pomocí nožního spouštěče

### Upozornění



Aby bylo možné procházet nabídku "CONEXIO" pomocí nožního spouštěče, musí být nabídka "CONEXIO" otevřená nebo musí být aktivní některý zobrazovací přístroj. Při přechodu z jiné nabídky do nabídky "CONEXIO" se zobrazují snímky vybraného pacienta, dokud není vybrán jiný pacient.

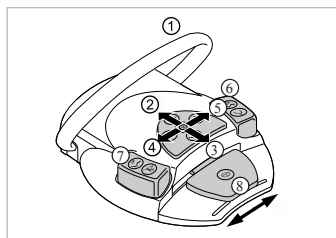

Pol.	Název	Funkce
①	Třmenový spínač	Zahodit jeden zaznamenaný snímek (krátké stisknutí) Zahodit všechny zaznamenané snímky (dlouhé stisknutí)
②	Křížové tlačítko "nahoru"	Rozdělený náhled: <ul style="list-style-type: none"> <li>▪ Zobrazit větší počet snímků</li> </ul>
③	Křížové tlačítko "dolů"	Rozdělený náhled: <ul style="list-style-type: none"> <li>▪ Zobrazit menší počet snímků</li> </ul>
④	Křížové tlačítko "doleva"	Přepínání mezi obrazovým a video režimem
⑤	Křížové tlačítko "doprava"	Zapnutí/vypnutí obrazovky ke komunikaci s pacientem
⑥	Nožní tlačítko "SP"	Přejít k dalšímu snímku
⑦	Nožní tlačítko "LP"	Zobrazit předchozí snímek
⑧	Nožní pedál	Režim videa: <ul style="list-style-type: none"> <li>▪ Spustit/zastavit video</li> </ul> Režim snímku <ul style="list-style-type: none"> <li>▪ Vytvořit statický snímek, schválit ho, uložit</li> </ul>

## 6 Hygiena

Produkt úpravy/lékařské výrobky	Čištění		Dezinfekce		Sterilizace
	ručně	automaticky	ručně	automaticky	automaticky
<b>Povrchy</b>					
Přístroj	X		X		
Poduška	X		X		
Objímka rukojeti bílá	X	X	X	X	
Objímka rukojeti šedá	X	X	X	X	X
Svítidlo	X		X		
Monitor	X		X		
<b>Strana lékaře</b>					
Pouzdro násadce se třemi funkcemi a víceúčelového násadce	X		X		X
Kanyla násadce se třemi funkcemi a víceúčelového násadce	X		X		X
Odkládací poduška/protiskluzová podložka	X	X	X	X	X
Držák zubařských nástrojů	X		X		
Otočné rameno S stolu	X		X		
Pozice pro nástroje na chirurgickou sadu nástrojů	X	X	X	X	X
Intraorální kamera	X		X		
<b>Strana asistentky</b>					
Připojovací kusy odsávací hadice	X	X	X	X	
<b>Strana pacienta</b>					
Podložka pohárku	X		X		
Plnič pohárku	X	X	X	X	
Skleněné plivátko	X		X		
Porcelánové plivátko	X	X	X	X	
Úchyt zubařských nástrojů na hygienickém centru	X	X	X		

- ▶ Povrchy a podušky umyjte měkkou utěrkou a čistou vodou a povrchy dezinfikujte dezinfekčním prostředkem vhodným k dezinfekci setřením.

Povolené dezinfekční prostředky:





- Mikrocid AZ Liquid (firma Schülke & Mayr)
- FD 322 (Dürr)
- Incidin Liquid (Ecolab)

## 6.1 Nabídka Čištění

V nabídce "Čištění" lze volit mezi čtyřmi programy čištění:

- Po ošetření
- Ráno
- Večer
- Každý týden

Pro ovládání hygienických funkcí jsou k dispozici následující klávesy:

Tlačítko	Funkce
	Plnič pohárku Naplní se pohárek na vypláchnutí úst. Dobu plnění lze změnit. Automatické plnění pohárku (volitelné příslušenství): Jakmile je miska zasunuta, pohárek na vypláchnutí úst se automaticky naplní.
	Vyplachování misky Miska se vypláchne. Dobu vyplachování lze změnit. Při dosažení polohy vypláchnutí (SP) se vyplachování misky provede po celou dobu vyplachování, tzn. miska se smočí. Při opuštění polohy vypláchnutí (SP) se vyplachování misky provede po celou dobu vyplachování. Volitelné v kartě "Nastavení" výchozí obrazovky "Home". Tuto funkci může servisní technik deaktivovat.
	Zablokovaná obrazovka Obrazovka se zablokuje a lze ji tak dezinfikovat otřením. Volitelné v kartě "Nastavení" výchozí obrazovky "Home".
	Poloha křesla pro čištění: Miska se otočí do vyplachovací polohy (SP) a křeslo najede do nejvyšší možné polohy.

## 6.2 Příprava programů čištění

- ▶ Klepněte na kartu "Čištění", tím se zobrazí nabídka "Čištění".

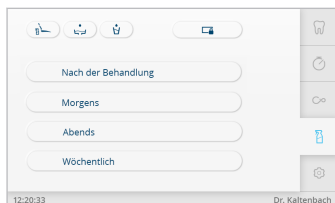

- ▶ Kryt hygienického centra sejměte a odložte.

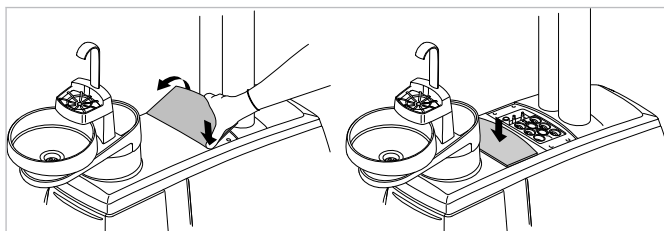

- ▶ Klepněte na tlačítko požadovaného čisticího programu.
- ⇒ Na dotykové obrazovce se zobrazují jednotlivé kroky přípravy a lze je provádět postupně.

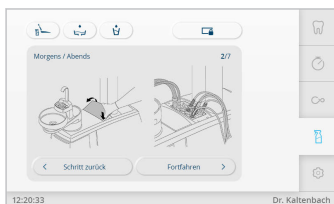

## Odkládání zubařských nástrojů do hygienického centra

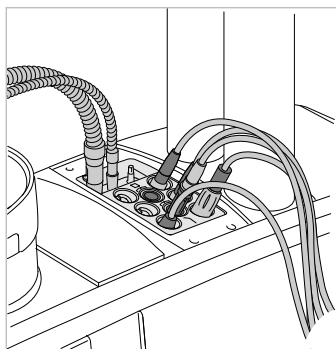

Pro čisticí programy musí být sejmuty kanyly a pouzdra násadců se třemi a více funkcemi.

## S stůl

- ▶ Otočné rameno zaklapněte do přední zajištěné polohy, aby bylo zřejmé, že zubařský nástroj je vyjmutý.
- ▶ S otočnými rameny bez funkce aretace vložte aretaci otočného ramena (**Č. mat. 1.008.1511**) a zajistěte tak vyjmutí nástroje.

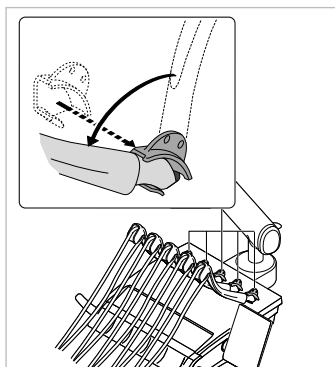

- ▶ Tří- nebo víceúčelový násadec přidržte u adaptéru mezi hadicí a násadcem a sejměte kanylu i pozdro rukojeti.

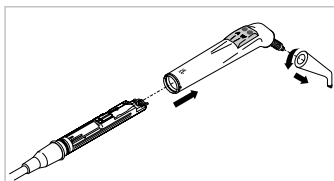

- ▶ Násadce se třemi funkcemi nebo víceúčelové násadce bez kanyl a pouzder rukojeti zasuňte do prostředního držáku hygienického centra. Přitom dbejte, aby byly násadce o třech funkcích zasu- nuty do šedého držáku a víceúčelové násadce do černého držáku hygienického centra.
- ▶ Hadice zubařských nástrojů strany lékaře položte na příslušná místa hygienického centra.



#### Upozornění

Veškeré regulační prvky vody u motoru, nástrojů a spojek Multiflex musí být otevřené.

### COMFORTbase odložte do hygienického centra



#### Upozornění

Pro COMFORTbase je k dispozici upínací adaptér (Č. mat. 1.005.6892) pro hygie- nické centrum.

- ▶ Pro čisticí programy zatlačte upínací adaptér do jednoho ze šesti úchyťů hygienického centra.

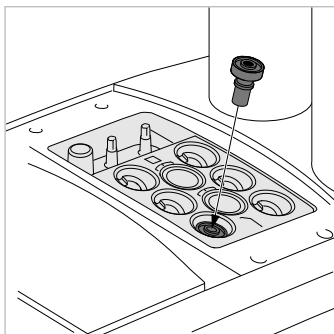

- ▶ Zasuňte COMFORTbase do upínacího adaptéru.



### 6.3 Přerušení automatických programů čištění

- ▶ Klepněte na tlačítko "x" a přerušte tak čistící program.

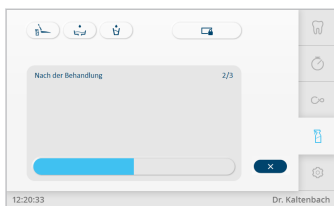

- ▶ Klepněte na symbol "Potvrdit", tím přerušíte čištění, nebo klepněte na tlačítko "x" a pokračujte tak v čištění.



### 6.4 Program čištění "Po ošetření"

- ▶ Proveďte po každém ošetření.
- ⇒ Po ukončení programu čištění se zobrazí následující hlášení:

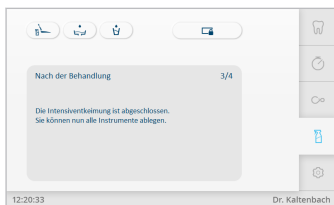

## 6.5 Programy čištění "Ranní" a "Večerní"

### Nastavení doby proplachování

- ▶ Klepněte na kartu "Nastavení", tím se zobrazí nabídka "Nastavení".
- ▶ Nejdříve klepněte na "Všeobecná nastavení" a poté na "Rozšířená nastavení".
- ▶ Přetáchejte obrazovku dolů, až se zobrazí "Ranní" a "Večerní".
- ▶ Doby proplachování v programu "Ranní", "Večerní" a "Po ošetření" lze nastavit posuvným regulátorem.



- ⇒ Standardní hodnota programu čištění "Po ošetření" a "Večerní" činí 20 sekund na nástroj.
- ⇒ Standardní hodnota programu čištění "Ranní" činí 2 minuty na nástroj.
- ▶ Klepnutím na požadované tlačítko spustíte program čištění "Ranní" nebo "Večerní".
- ⇒ Po ukončení programu čištění se zobrazí následující hlášení:

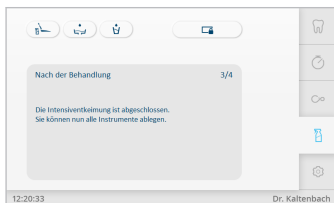

- ▶ Po dokončení programu čištění "Večerní" hadice neodkládejte a jednotku pro ošetření vypněte.

## 6.6 Program čištění "Týdenní"

Provedení "Týdenního" programu čištění:

- při prvním uvedení do provozu
- před, během a po dlouhém prostoji (od 4 týdnů)
- přes víkend
- během dovolené
- po ošetřování rizikových pacientů

- ▶ Klepnutím na tlačítko "Týdenní" spustíte program čištění.
- ⇒ Na počátku doby působení se na displeji strany lékaře zobrazí následující hlášení a zazní signální tón.



- ▶ Během doby působení hadice neodkládejte a jednotku pro ošetření případně vypněte.
- ▶ Počkejte na konec fáze působení nebo zapněte jednotku pro ošetření.
- ⇒ Postup v provádění kroků čištění zobrazuje postupový pruh:



- ▶ Počkejte na konec programu čištění.
- ⇒ Po ukončení programu čištění se zobrazí následující hlášení:

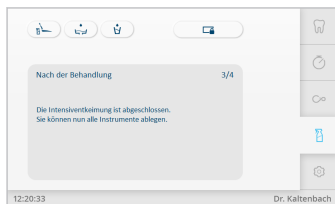

- ▶ Po dokončení programu čištění "Týdenní" hadice odložte.

## 6.7 Intenzivní dezinfekce během dlouhé doby odstávek

Během dlouhých odstávek zařízení (například na univerzitách během semestrálních prázdnin) se musí provést "Týdenní" program čištění i v průběhu dlouhé odstávky. Dezinfekční kapalina zůstává během odstávky v systému.

### Před prostojelem systému

- ▶ Spusťte "Týdenní" program čištění a během fáze působení po zaznění akustického signálu vypněte během následující 30 minutové prodlevy.
- ▶ Aby nedošlo k poškození přehnutím, sejměte hadice z hygienického centra a zavěste je na odkládač lékaře.
- ▶ Jednotku pro ošetření nechte během odstávky zakrytou.

## Po skončení prostoje systému

- ▶ Zapněte centrální kompresor.
- ▶ Po dosažení potřebného tlaku v zařízení zapněte centrální přívod vody jednotky pro ošetření.
- ▶ Hadice nástrojů ze strany lékaře a asistentky znovu vsadte do příslušných míst hygienického centra.
- ▶ Zapněte jednotku pro ošetření.
- ⇒ Příklad spustí automaticky zbývající kroky započatého cyklu.
- ▶ Cyklus nechejte doběhnout do konce a poté nechejte znovu proběhnout další celý program "Týdenního" čištění.
- ⇒ Příklad je připraven k ošetřování pacientů.

## 6.8 Ruční vnitřní čištění hadic odsávání



### Upozornění

Hadice odsávání vyčistěte denně večer a dezinfikujte je přípravkem DEKASEPTOL Gel (obsaženo v programech čištění Večer a Týdně).

- ▶ Všechny hadice postupně přidrže k místu odběru tak, aby nebyl nasáván žádný vedlejší vzduch.
- ⇒ Díky podtlaku je dodáno automaticky dávkované množství vody. Po dokončení procesu (cca 3 vteřiny) zazní akustický signál.

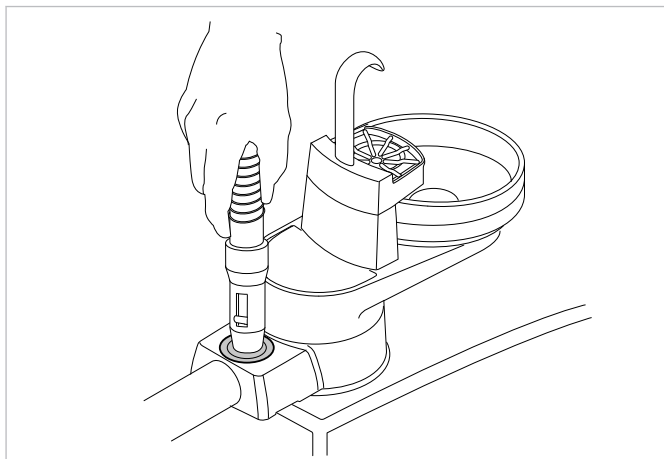

- ▶ Sejměte hadici pomalým vyhnutím do strany a zavěste ji na stranu asistentky.

## 6.9 Výměna láhve na gelový přípravek DEKASEPTOL Gel

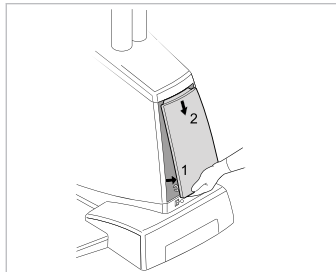

**Předpoklad**

Během výměny láhve gelového přípravku DEKASEPTOL Gel musí být přístroj zapnutý.

- ▶ Zapněte přístroj.
- ▶ Odeberte kryt ze základny přístroje.
- ▶ Odšroubujte uzávěr z nové lahve přípravku DEKASEPTOL Gel.

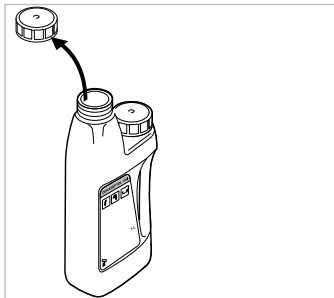

- ▶ Odšroubujte přípojku z láhve gelového přípravku DEKASEPTOL Gel, prázdnou láhev odeberte ze základny přístroje a přípojku našroubujte na novou láhev gelového přípravku DEKASEPTOL Gel a do základny přístroje vložte novou láhev.  
Příslušenství: DEKASEPTOL Gel Doplňovací kanystr (Č. mat. 1.000.7205) s výpustním kohoutem (Č. mat. 0.224.6876)

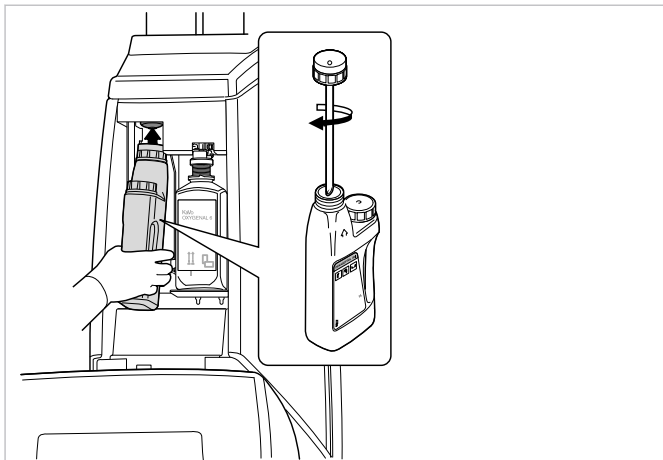

S vyjmutou lahví se na dotykové obrazovce zobrazí stavové hlášení. K zobrazení stavového hlášení "Chybí láhev Dekaseptol" je nutné nejdříve klepnout na šipku a poté na stavové hlášení. Poté lze provést požadavky.

- ▶ Nasadte kryt zpět na základnu přístroje.

## 6.10 Výměna nádoby na Oxygenal 6

V zařízeních pro dezinfekci vody společnosti KaVo se smí používat pouze přípravek KaVo OXYGENAL 6 (Č. mat. 0.489.3451).

- ▶ Vylitý přípravek OXYGENAL okamžitě utřete, abyste zabránili zabarvení povrchů.
- ▶ Odeberte kryt ze základny přístroje.

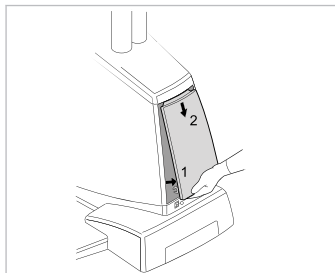

- ▶ Odšroubujte uzávěr z nové láhve s přípravkem OXYGENAL 6.
- ▶ Prázdnou láhev od přípravku OXYGENAL 6 vysuňte ze základny přístroje a vytáhněte ji z adaptéru směrem dolů.

S vyjmutou lahví se na dotykové obrazovce zobrazí stavové hlášení. K zobrazení stavového hlášení "Chybí láhev Oxygenal" je nutné nejdříve klepnout na šipku a poté na stavové hlášení. Poté lze provést požadavky.

- ▶ Na adaptér přitlačte novou láhev a zasuňte ji do základny přístroje.



- ▶ Nasadte kryt zpět na základnu přístroje.



### Upozornění

Kompletně vyprázdněné obaly lze zlikvidovat ve sběrně surovin.

**Viz také:** Bezpečnostní datový list

## 6.11 Kontrola koncentrace přípravku OXYGENAL 6

- ▶ Otestování standardní koncentrace 0,02 %  $\text{H}_2\text{O}_2$  (200 ppm): odměrku (40 ml) naplňte 39 ml vody a 1 ml ošetřené vody.



- ▶ Zkušební tyčinku k testování peroxidu Merckoquant ponoříte do kapaliny.

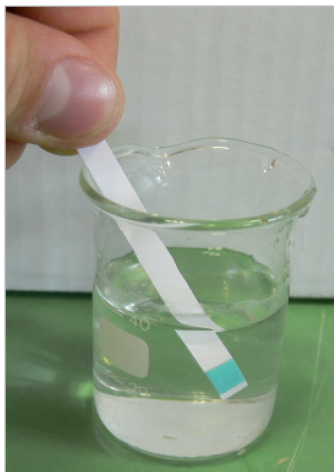



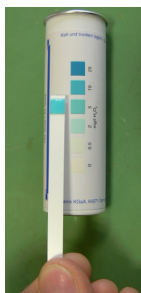

⇒ Porovnejte barvy a odečtěte hodnotu: při koncentraci 200 ppm se zobrazí 5 mg/l.

Jiné hodnoty koncentrace lze testovat podle následující tabulky:

Hodnota koncentrace H <sub>2</sub> O <sub>2</sub>	Odměrka	poměr voda : ošetřená voda	Hodnota na zkušební tyčičce
0,02 % (200 ppm) standardní koncentrace	40 ml	39:1	5 mg/l
0,05 % (500 ppm)	100 ml	99:1	5 mg/l
0,1 % (1000 ppm)	40 ml	39:1	25 mg/l
0,2 % (2000 ppm)	80 ml	79:1	25 mg/l
0,25 % (2500 ppm) koncentrace intenzivní dezinfekce	100 ml	99:1	25 mg/l
0,3 % (3000 ppm)	120 ml	119:1	25 mg/l

## 7 Nabíjení bezdrátového nožního spouštěče

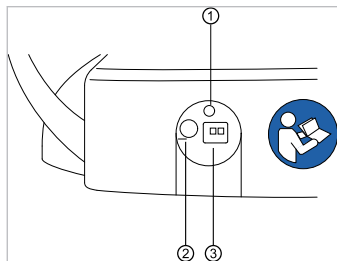

Zadní strana rádiového nožního spouštěče

Pol. Č.	Označení	Funkce
①	Indikace LED	Stavová indikace / zobrazení stavu nabití
②	Spínač / vypínač	Při delší době nepoužívání použijte spínač/ vypínač, aby bylo zabráněno hlubokému vybití. V zásadě může bezdrátový nožní spouštěč zůstat stále zapnutý. Při přepravě je třeba přístroj vypnout. Akumulátor lze nabíjet i ve vypnutém stavu.
③	Nabíjecí zdířka	Nabíjecí zdířka pro dodávanou nabíječku (Č. mat. 1.005.4229).

### POZOR

#### Kritický stav nabití akumulátoru

Pokud akumulátor dosáhne kritického stavu nabití, zazní při každém stisknutí nožního tlačítka signální tón.

- ▶ Akumulátory nabíjejte vždy včas!
- ▶ Aby bylo zajištěno, že bude akumulátor rádiového nožního spouštěče opět včas dobit, je třeba při uvedení jednotky pro ošetření do provozu dbát na optické a akustické signály rádiového nožního spouštěče!



#### Upozornění

Bezdrátový nožní spouštěč smí být nabíjen jedině nabíječkou, kterou dodává společnost KaVo jako příslušenství.



- ▶ Připojte nabíječku k rádiovému nožnímu spouštěči.

Zbývající kapacita	Stav nožního spouštěče	Stavová indikace / zobrazení stavu nabití	Signální tón
< 100 %	Klidový stav Nožní spouštěč zapnutý	Bliká zeleně (Interval cca 2 sekundy)	-
	Aktivní spuštění	Bliká zeleně (Interval cca 200 milisekund)	-
< 30 %	Klidový stav Nožní spouštěč zapnutý	Bliká žlutě (Interval cca 2 sekundy)	Jednou krátký signální tón při stisknutí tlačítka.

Zbývající kapacita	Stav nožního spouštěče	Stavová indikace / zobrazení stavu nabití	Signální tón
	Aktivní spuštění	Bliká žlutě (Interval cca 200 milisekund)	Jednou krátký signální tón při stisknutí tlačítka.
< 10 %	Klidový stav Nožní spouštěč zapnutý	Bliká žlutě (Interval cca 2 sekundy)	Dvakrát krátký signální tón při stisknutí tlačítka.
	Aktivní spuštění	Bliká žlutě (Interval cca 200 milisekund)	Dvakrát krátký signální tón při stisknutí tlačítka.

## 8 Výstražná hlášení



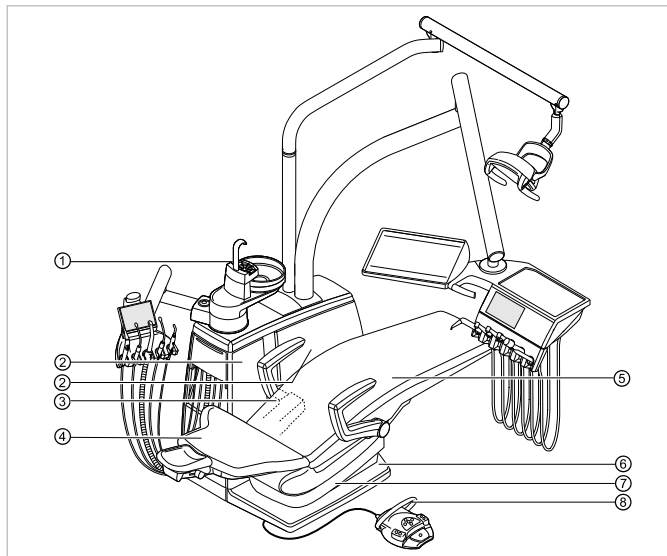

### 8.1 Bezpečnostní vypnutí



Bezpečnostní vypnutí

- |                           |  |
|---------------------------|--|
| ① Strana pacienta         | ② Vnitřní boční kryt B<br>E70 Vision: Vnitřní boční kryt A |
| ③ E80 Vision: Kryt nosiče | ④ Opěradlo   |
| ⑤ Sedadlo                 | ⑥ Stupátko   |
| ⑦ Spodní část sedáku      | ⑧ Třmen na (bezdrátovém) nožním spouštěči                  |

Č. pol.	Aktivace bezpečnostního vypínače	Indikační dioda na straně asistentky
①	Strana pacienta	SP 
②	Vnitřní boční kryt B E70 Vision: Vnitřní boční kryt A	SP 
③	E80 Vision: Kryt nosiče	1 
④	Opěradlo	0 

Č. pol.	Aktivace bezpečnostního vypínače	Indikační dioda na straně asistentky
⑤	Sedadlo	0 
⑥	Stupátko	SP 
⑦	Spodní část sedáku	0 
⑧	Třmen na (bezdrátovém) nožním spouštěči	LP 

- ▶ Chcete-li deaktivovat bezpečnostní vypnutí, odstraňte spouštěč z rozsahu pohybu křesla.

## 8.2 Odstranění poruch

Porucha	Příčina	Řešení
Nic nefunguje.	Hlavní vypínač je vypnutý.	▶ Zapněte hlavní spínač.
Nic nefunguje.	Hlavní pojistka vypadla.	<ul style="list-style-type: none"> <li>▶ Přístroj odpojte od napájecí sítě.</li> <li>▶ Zkontrolujte hlavní pojistku a případně ji vyměňte. Hlavní pojistka se nachází vedle hlavního vypínače.</li> <li>▶ Bajonetový uzávěr otevřete pomocí šroubováku a vyměňte jemnou pojistku. (220, 230, 240 V AC: T 6,3 H <b>Č. mat. 0.223.2783</b>); (100, 110, 120, 130 V AC: T 10 H <b>Č. mat. 1.007.2529</b>).</li> <li>▶ Poté bajonetový uzávěr zase šroubovákem uzavřete.</li> </ul>
Žádný sprej nástrojů.	Není předvolen sprej.	▶ Předvolte sprej.
	Regulace spreje na nástrojích je zavřená.	▶ Otevřete regulaci spreje na nástrojích.
	Hlavní kohout v ordinaci je zavřený.	▶ Otevřete hlavní kohout v ordinaci.
	Kompresor není zapnutý.	▶ Zapněte kompresor.

Porucha	Příčina	Řešení
Voda ve filtru zpětného vzduchu.	O kroužky na spojce MULTiflex jsou poškozené.	► Vyměňte všechny O kroužky na spojce MULTiflex.
Sací hadice nesají.	Sací stroj není zapnutý nebo je vadný.	► Zapněte sací stroj nebo odstraňte závadu sacího stroje.
	Uzávěry na kuželových kusech sacího stroje jsou zavřené.	► Otevřete uzávěr.
	Síta v selektivních ventilech jsou ucpaná.	► Vyměňte síta.
	Stupátko je stisknuté.	► Uvolněte stisknutí stupátka.
Křeslo pro pacienty se nepohybuje.	Aktivováno bezpečnostní vypnutí. Aktivován nožní spouštěč.	► Zkontrolujte bezpečnostní vypnutí a odstraňte příčinu vypnutí.
Displej bez zobrazení.	Chyba sběrnice / hardwarová chyba.	► Vypněte a opět zapněte přístroj. ► Jestliže problém přetrvává, přivolejte servisního technika.
Ovládací díl bez funkce.	Chyba sběrnice / hardwarová chyba.	► Vypněte a opět zapněte přístroj. ► Jestliže problém přetrvává, přivolejte servisního technika.
Současně je aktivních několik zubařských nástrojů.	Hardwarová chyba.	► Nepracovat dál, přivolat servisního technika.
Jednotka pro ošetření nemá žádné spojení s rádiovým nožním spouštěčem. Signální tón na jednotce pro ošetření.	Rádiový nožní spouštěč je vypnutý.	► Zkontrolujte vypínač nožního spouštěče a příp. zapněte.
	Rádiový nožní spouštěč je mimo dosah.	► Přemístěte rádiový nožní spouštěč do dosahu jednotky pro ošetření.
	Porucha rádiového přenosu nebo nízké nabití akumulátoru	► Zkontrolujte stavovou indikaci na nožním spouštěči. Žlutá: nízké nabití akumulátoru Žádná indikace: porucha rádiového přenosu ► Dobjíjte akumulátor.
Rádiový nožní spouštěč se přestal centrovat.		► Dobjíjte akumulátor.

### 8.3 Další výstražná hlášení

Porucha	Příčina	Řešení
Každých deset sekund zazní signál a zobrazí se stavové hlášení.	Nádržka s přípravkem Oxygenal je prázdná.	<ul style="list-style-type: none"> <li>▶ Doplňte nádržku s přípravkem Oxygenal.</li> </ul>
Signál zazní desetkrát.	Nádoba na oxygenal je přeplněná.	<ul style="list-style-type: none"> <li>▶ Nádobu na oxygenal přestat plnit.</li> </ul>
Zazní melodie.	Amalgamový odlučovač CAS1 je z 95 % plný.	<ul style="list-style-type: none"> <li>▶ Vyměňte zásobník amalgamu.</li> </ul>
	Amalgamový odlučovač CAS1 je vadný.	<ul style="list-style-type: none"> <li>▶ <b>Viz také:</b> Návod k použití CAS 1 nebo</li> <li>▶ Obrat'te se na servisního technika.</li> </ul>

### Chybová hlášení na dotykové obrazovce

Porucha	Příčina	Řešení
Stavové hlášení: "Řídicí jednotka nebyla rozpoznána"	Problém s kabelem nebo elektronikou.	<ul style="list-style-type: none"> <li>▶ Zavolejte technika.</li> </ul>
Stavové hlášení: "Odlučovač amalgamu"	Porucha odlučovače amalgamu.	<ul style="list-style-type: none"> <li>▶ Zavolejte technika.</li> <li>▶ Respektujte výstrahu na odlučovači amalgamu.</li> <li>▶ <b>Viz také:</b> Návod k použití odlučovače amalgamu</li> </ul>
	Nouzové odpojení miskového ventilu (jen s vestavěným externím odsáváním)	<ul style="list-style-type: none"> <li>▶ Zavolejte technika.</li> </ul>
Zkrat MOSFET		<ul style="list-style-type: none"> <li>▶ Vypněte přístroj.</li> <li>▶ Opravou pověřte servisního technika.</li> </ul>
Deaktivace pohonu softwarem křesla		<ul style="list-style-type: none"> <li>▶ Vypněte přístroj.</li> <li>▶ Opravou pověřte servisního technika.</li> </ul>
Ohřev spreje vadný Boiler/ohříváč nefunguje		<ul style="list-style-type: none"> <li>▶ Vypněte přístroj.</li> <li>▶ Opravou pověřte servisního technika.</li> </ul>







